

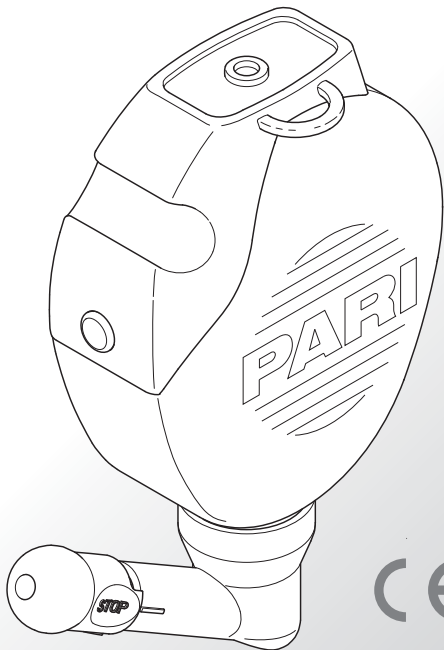

MONTESOL Nasendusche



de	Gebrauchsanweisung.....	3
en	Instructions for use	19
fr	Notice d'utilisation	35
it	Istruzioni per l'uso	51
nl	Gebruiksaanwijzing	67
ru	Руководство по эксплуатации.....	83

Gebrauchsanweisung

Stand der Information: 2013-01. Technische Änderungen vorbehalten.

WICHTIGE HINWEISE	4
Allgemein.....	4
Informationen zur Gebrauchsanweisung	4
Gestaltung von Sicherheitshinweisen	4
Gegenanzeigen und Nebenwirkungen.....	5
Anwendungshinweise	5
Hygiene	6
PRODUKTBESCHREIBUNG	7
Lieferumfang	7
Materialinformation.....	7
Zweckbestimmung	8
Lebensdauer	8
ANWENDUNG	9
Nasendusche vorbereiten	9
Nasendusche befüllen.....	10
Nasenspülung durchführen	12
Tipps.....	14
REINIGUNG UND DESINFEKTION	15
Vorbereitung.....	15
Reinigung.....	15
Desinfektion	15
Visuelle Kontrolle	17
Trocknung und Aufbewahrung	17
SONSTIGES	18
Entsorgung.....	18
Kontakt.....	18
Zeichenerklärung	18

1 WICHTIGE HINWEISE

1.1 Allgemein

Lesen Sie diese Gebrauchsanweisung vollständig durch. Bewahren Sie sie zum späteren Nachschlagen auf. Bei Nichtbeachtung der Gebrauchsanweisung können Verletzungen oder Schäden am Produkt nicht ausgeschlossen werden.

Bei anhaltenden Beschwerden oder gesundheitlicher Verschlechterung unterbrechen Sie die Anwendung und kontaktieren Sie umgehend Ihren Arzt.

1.2 Informationen zur Gebrauchsanweisung

Alle Gebrauchsanweisungen sind im Internet unter www.pari.de/produkte (auf der jeweiligen Produktseite) abrufbar und auf Anfrage bei der PARI GmbH in gedruckter Form erhältlich. **Prüfen Sie regelmäßig, ob eine neuere Version der Gebrauchsanweisung erhältlich ist.**

1.3 Gestaltung von Sicherheitshinweisen

Sicherheitsrelevante Warnungen sind in dieser Gebrauchsanweisung in Gefahrenstufen eingeteilt:

- Mit dem Signalwort **WARNUNG** sind Gefahren gekennzeichnet, die ohne Vorsichtsmaßnahmen zu schweren Verletzungen oder sogar zum Tod führen können.
- Mit dem Signalwort **VORSICHT** sind Gefahren gekennzeichnet, die ohne Vorsichtsmaßnahmen zu leichten bis mittelschweren Verletzungen oder zu Beeinträchtigungen der Therapie führen können.
- Mit dem Signalwort **HINWEIS** sind allgemeine Vorsichtsmaßnahmen gekennzeichnet, die im Umgang mit dem Produkt beachtet werden sollten, um Schäden am Produkt zu vermeiden.

1.4 Gegenanzeigen und Nebenwirkungen

Die PARI MONTESOL Nasendusche darf nicht eingesetzt werden:

- wenn die Nasenschleimhaut stark gereizt ist.
- wenn sich in der Nase offene Wunden befinden. In diesem Fall würde die Spülung die Blutung verstärken.
- wenn eine Schließung des Gaumensegels nicht möglich ist, z.B. auf Grund einer Lähmung.

1.5 Anwendungshinweise

Verwenden Sie ausschließlich Spüllösungen, die zur Nasenspülung verwendet werden dürfen. Lesen Sie vor Anwendung der PARI MONTESOL Nasendusche die Gebrauchsinformation der Nasenspülung, die Sie verwenden möchten.

Das Produkt enthält Kleinteile. Kleinteile können die Atemwege blockieren und zu einer Erstickungsgefahr führen. Achten Sie daher darauf, dass Sie das Produkt stets außer Reichweite von Babys und Kleinkindern aufbewahren.

1.6 Hygiene

Beachten Sie folgende Hygienehinweise:

- Verwenden Sie zur Nasenspülung nur eine gereinigte, desinfizierte und getrocknete Nasendusche. Verunreinigungen und Restfeuchte führen zu Keimwachstum, wodurch eine erhöhte Infektionsgefahr besteht.
- Jede Nasendusche darf aus hygienischen Gründen nur von einem einzigen Patienten verwendet werden.
- Waschen Sie sich vor jeder Benutzung und Reinigung gründlich die Hände.
- Führen Sie die Reinigung, Desinfektion und Trocknung unbedingt auch vor der ersten Anwendung durch.
- Verwenden Sie zum Reinigen und Desinfizieren stets frisches Leitungswasser in Trinkwasserqualität.
- Achten Sie auf ausreichende Trocknung aller Einzelteile nach jeder Reinigung und Desinfektion.
- Bewahren Sie die Nasendusche nicht in feuchter Umgebung oder zusammen mit feuchten Gegenständen auf.

2 PRODUKTBESCHREIBUNG

2.1 Lieferumfang

Prüfen Sie, ob alle Teile Ihres PARI Produkts im Lieferumfang enthalten sind. Sollte etwas fehlen, verständigen Sie umgehend den Händler, von dem Sie das PARI Produkt erhalten haben.

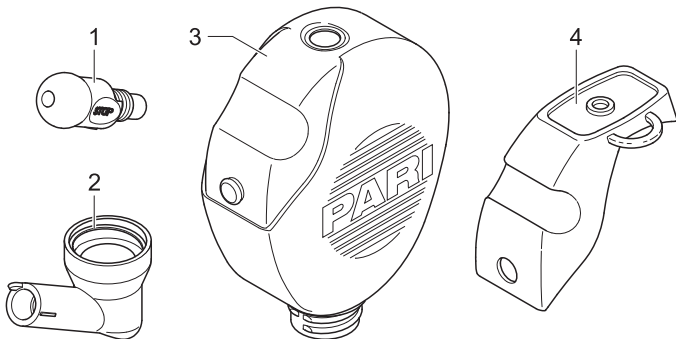

- (1) Nasenolive
- (2) Winkelstück
- (3) Tank (250 ml Füllvolumen)
- (4) Ventil

2.2 Materialinformation

Polypropylen	Winkelstück, Tank
Thermoplastisches Elastomer	Nasenolive, Ventil

2.3 Zweckbestimmung

Die PARI MONTESOL Nasendusche ist ein medizinisches Hilfsmittel zur Spülung der Nasenhaupthöhle. Durch die Anwendung der Nasendusche wird die Nasenschleimhaut befeuchtet und die Nasenhöhle gereinigt.

Die Nasendusche ist geeignet für Kinder ab ca. 3 Jahren und für Erwachsene.

Es dürfen nur für die Nasenspülung zugelassene Lösungen verwendet werden. Beachten Sie die Gebrauchsinformation der jeweiligen Nasenspülung.

Die Nasendusche dient zur Reinigung und Befeuchtung der Nasenhaupthöhle bei:

- häufig auftretendem Schnupfen
- Neigung zu Erkältungskrankheiten
- trockener Nase und festen Borken
- starker Staub- und Schmutzbelastung
- Pollenallergie
- chronischen Entzündungen der Nase und der Nasennebenhöhlen
- nach operativen Eingriffen im Bereich der Nase und Nasennebenhöhlen (nur nach Rücksprache mit dem Arzt)

2.4 Lebensdauer

Tauschen Sie die Nasendusche nach spätestens 1,5 Jahren aus, da sich das Material des Produkts mit der Zeit verändern kann.

3 ANWENDUNG

3.1 Nasendusche vorbereiten

- Befestigen Sie das Ventil am Tank.

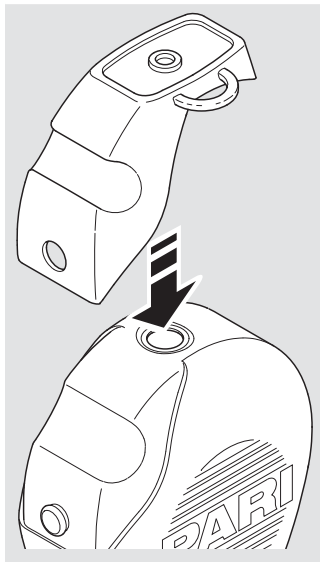

- Stecken Sie die Nasenolive auf das Winkelstück.
Achten Sie darauf, dass der kleine Zapfen (a) des Winkelstücks in die Aussparung (b) der Nasenolive einrastet.

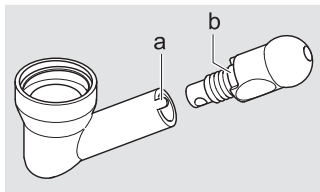

3.2 Nasendusche befüllen

Nachfolgend wird die Befüllung der Nasendusche bei Verwendung der PARI MONTESOL Nasenspülung beschrieben. Bei Verwendung einer anderen Nasenspülung befüllen Sie die Nasendusche entsprechend den Angaben in der jeweiligen Gebrauchsinformation.

- Stellen Sie die Nasendusche auf das Ventil.
- Füllen Sie die Nasenspülung in die Nasendusche.
Entnehmen Sie die Dosierung der Gebrauchsinformation der verwendeten Nasenspülung.
- Füllen Sie die Nasendusche bis zum unteren Rand des Schraubgewindes mit körperwarmem Trinkwasser.

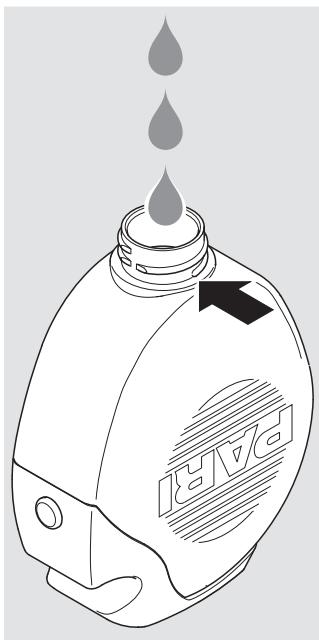

VORSICHT

Um eine **Gesundheitsgefahr durch keimhaltiges Wasser** zu vermeiden, muss das verwendete Wasser Trinkwasserqualität aufweisen und immer frisch sein.

In besonderen Krankheitsfällen wie z.B. cystischer Fibrose oder unmittelbar nach operativen Eingriffen kann die Verwendung von abgekochtem oder sterilem Wasser notwendig sein.

- Schrauben Sie das Winkelstück fest auf den Tank.

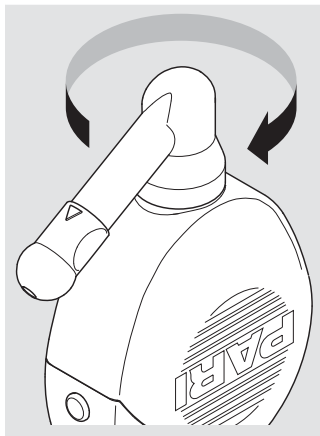

- Drehen Sie die Nasenolive in die STOP-Position, damit noch keine Flüssigkeit auslaufen kann (der Strich am Winkelstück zeigt auf „STOP“).
- Schwenken Sie die Nasendüse leicht hin und her, damit sich die Nasenspülung mit dem Trinkwasser vermischt.

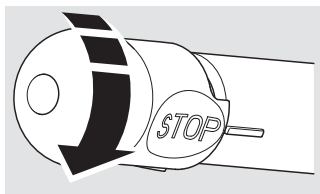

3.3 Nasenspülung durchführen

- Nehmen Sie zur Spülung des linken Nasenlochs die Nasendusche in die linke, zur Spülung des rechten in die rechte Hand. Legen Sie dabei den Zeigefinger auf das Ventil.



- Drehen Sie mit der freien Hand die Nasenolive in die Spülposition (der Strich am Winkelstück zeigt auf das Dreieck).

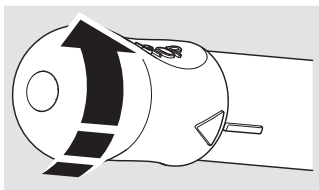

- Beugen Sie den Kopf leicht über das Waschbecken und öffnen Sie den Mund weit, damit das Gaumensegel geschlossen wird.
- Atmen Sie ruhig durch den Mund ein und aus.
- Setzen Sie die Nasenolive an das Nasenloch so an, dass dieses dicht verschlossen ist.
- Neigen Sie den Kopf leicht zur Seite (in Richtung des aktuell nicht behandelten Nasenlochs).

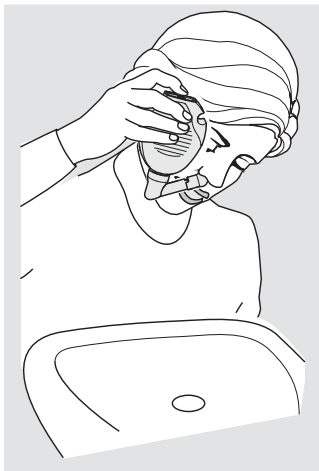

- Drücken Sie mit dem Zeigefinger leicht auf das Ventil der Nasendusche.
Die Nasenspülung beginnt. Die Spüllösung fließt zum einen Nasenloch hinein, durch die Nasenhöhle hindurch und zum anderen Nasenloch wieder hinaus.
- Unterbrechen Sie ggf. den Spülvorgang, indem Sie den Zeigefinger vom Ventil nehmen.

i Nach Ende der Spülung verbleibt noch eine geringe Restmenge der Lösung in der Nasendusche.

3.4 Tipps

Was tun, wenn Spülflüssigkeit in die Augen gelangt ist und Reizungen verursacht?

Spülen Sie die Augen mit reichlich klarem Wasser aus.

Was tun, wenn die Spülflüssigkeit in den Rachen läuft?

Geringe Mengen der Nasenspüllösung können immer in den Rachen fließen. Wenn Sie den Kopf während der Spülung leicht nach vorne gebeugt und schräg halten, fließt diese kleine Menge von selbst aus dem Mund heraus.

Wenn größere Mengen in den Rachen gelangen, ist entweder der Mund nicht weit genug geöffnet (und somit das Gaumensegel nicht geschlossen), oder der Nasengang auf der anderen Seite ist so verstopft, dass die Spüllösung nicht zurückfließen kann. Im ersteren Fall öffnen Sie den Mund so weit wie möglich und verändern Sie eventuell leicht die Kopfhaltung. Im letzteren Fall brechen Sie die Spülung ab und beginnen Sie diese durch das andere Nasenloch.

4 REINIGUNG UND DESINFEKTION

Die PARI MONTESOL Nasendusche muss nach jeder Anwendung gereinigt und mindestens einmal täglich desinfiziert werden.

4.1 Vorbereitung

Zerlegen Sie die Nasendusche in ihre Einzelteile:

- Schrauben Sie das Winkelstück vom Tank.
- Ziehen Sie die Nasenolive vom Winkelstück ab.
- Entfernen Sie das Ventil vom Tank.

4.2 Reinigung

- Reinigen Sie alle Einzelteile ca. 5 Minuten lang gründlich in warmem Leitungswasser und Spülmittel. Verwenden Sie bei grober Verschmutzung ggf. eine saubere Bürste (diese Bürste darf ausschließlich für diesen Zweck benutzt werden).
- Spülen Sie alle Teile gründlich unter fließend warmem Wasser ab.
- Beschleunigen Sie das Abtropfen des Wassers durch Ausschütteln aller Teile.

4.3 Desinfektion

Desinfizieren Sie alle Einzelteile im Anschluss an die Reinigung (nur gereinigte Teile können wirksam desinfiziert werden).

VORSICHT

Eine feuchte Umgebung begünstigt Keimwachstum. Entnehmen Sie daher alle Teile unmittelbar nach Beendigung der Desinfektion aus dem Kochtopf bzw. aus dem Desinfektionsgerät. Trocknen Sie die Teile. Eine vollständige Trocknung reduziert die **Infektionsgefahr**.

In kochendem Wasser

- Legen Sie alle Einzelteile mind. 5 Minuten in kochendes Wasser.
Verwenden Sie einen sauberen Kochtopf und frisches Trinkwasser.
- Bei besonders hartem Wasser kann sich auf den Kunststoffteilen Kalk als milchiger Belag ablagern. Dies kann durch Verwendung von enthärtetem Wasser verhindert werden.

HINWEIS

Kunststoff schmilzt bei Berührung mit dem heißen Topfboden. Achten Sie deshalb auf ausreichenden Wasserstand im Topf. Damit vermeiden Sie eine **Beschädigung der Einzelteile**.

Mit einem handelsüblichen, thermischen Desinfektionsgerät für Babyflaschen (keine Mikrowelle)

Verwenden Sie für eine wirksame Desinfektion ein thermisches Desinfektionsgerät mit einer Laufzeit von mindestens 6 Minuten. Für die Durchführung der Desinfektion, die Dauer des Desinfektionsvorgangs sowie die erforderliche Wassermenge beachten Sie die Gebrauchsanweisung des verwendeten Desinfektionsgerätes.

VORSICHT

Eine unzureichende Desinfektion begünstigt Keimwachstum und erhöht damit die **Infektionsgefahr**. Die Desinfektion ist erst wirksam durchgeführt, wenn sich das Desinfektionsgerät automatisch abgeschaltet hat bzw. die in der Gebrauchsanweisung des Desinfektionsgeräts angegebene Mindest-Desinfektionszeit erreicht ist. Schalten Sie das Gerät daher nicht vorzeitig ab. Achten Sie außerdem auf dessen Sauberkeit und überprüfen Sie regelmäßig die Funktionsfähigkeit.

4.4 Visuelle Kontrolle

Überprüfen Sie alle Produktbestandteile nach jeder Reinigung und Desinfektion. Sollten Einzelteile beschädigt sein, muss das komplette Produkt ersetzt werden.

4.5 Trocknung und Aufbewahrung

- Beschleunigen Sie das Abtropfen des Wassers durch Ausschütteln aller Teile.
- Befestigen Sie das Ventil am Tank.
- Stecken Sie das Winkelstück in die Aussparung am Ventil.
- Legen Sie die Nasenolive in die Öffnung des Winkelstücks.
- Hängen Sie die Nasendusche an der Schlaufe des Ventils zum Trocknen auf.

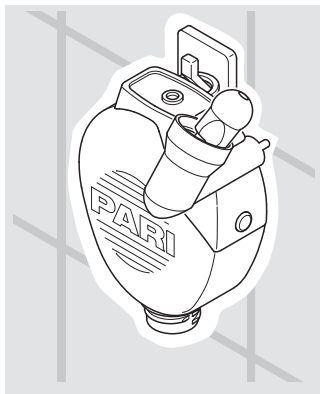

5 SONSTIGES

5.1 Entsorgung

Alle Produktbestandteile können über den Hausmüll entsorgt werden, sofern es keine anderen landesspezifischen Entsorgungsregeln gibt.





5.2 Kontakt

Für Produktinformationen jeder Art, im Fehlerfall oder bei Fragen zur Handhabung wenden Sie sich bitte an unser Service Center:

Tel.: +49 (0)8151-279 279 (deutschsprachig)
+49 (0)8151-279 220 (international)

5.3 Zeichenerklärung

Auf der Verpackung der PARI MONTESOL Nasendusche befinden sich folgende Zeichen:

	Hersteller
	Gebrauchsanweisung beachten
	Das Produkt erfüllt die grundlegenden Anforderungen nach Anhang I der Richtlinie 93/42/EWG über Medizinprodukte.
	Bestellnummer
	Chargenbezeichnung

Instructions for use

Information as of: 2013-01. We reserve the right to make technical changes.

IMPORTANT INFORMATION	20
General	20
Information about the instructions for use	20
Structure of safety instructions	20
Contraindications and side effects	21
Instructions for application	21
Hygiene	21
PRODUCT DESCRIPTION	22
Components	22
Material information	22
Intended use	23
Operating life	23
APPLICATION	24
Prepare nasal douche	24
Fill the nasal douche	25
Performing the nasal rinse	27
Tips	29
CLEANING AND DISINFECTION	30
Preparation	30
Cleaning	30
Disinfection	30
Visual inspection	32
Drying and storage	32
MISCELLANEOUS	33
Disposal	33
Contact	33
Explanation of symbols	33

1 IMPORTANT INFORMATION

1.1 General

Please read these instructions for use carefully and completely. Do not discard, so you can consult them at a later date. If you fail to comply with the instructions for use, injury or damage to the device cannot be ruled out.

If symptoms persist or if your condition worsens, discontinue the application and contact your doctor immediately.

1.2 Information about the instructions for use

All instructions for use can be retrieved on the internet at www.pari.de/en/products (on the respective product page), or they are available in hardcopy form on request from PARI GmbH. **Check for updated versions of all instructions for use at regular intervals.**

1.3 Structure of safety instructions

Safety-critical warnings are categorised according to hazard levels in these instructions for use:

- The signal word **WARNING** is used to indicate hazards which, without precautionary measures, can result in serious injury or even death.
- The signal word **CAUTION** is used to indicate hazards which, without precautionary measures, can result in minor to moderate injury or impair treatment.
- The signal word **NOTE** is used to indicate general precautionary measures which are to be observed to avoid damaging the product during use.

1.4 Contraindications and side effects

The PARI MONTESOL nasal douche must not be used:

- if the mucous membranes of the nose are severely irritated.
- if you have open wounds in your nose. In this case, flushing would cause heavier bleeding.
- if you are unable to close your soft palate, e.g., because of palatine paralysis.

1.5 Instructions for application

Only use rinse solutions that are approved for use as nasal rinses. Before using the PARI MONTESOL nasal douche, read the instructions for use of the rinse solution you intend to use.

The product contains small parts. Small parts can block the respiratory tract and lead to a choking hazard. Therefore, make sure that you always keep this product out of the reach of babies and infants.

1.6 Hygiene

Observe the following hygiene instructions:

- Always use a clean, disinfected and dried nasal douche for nasal rinses. Contamination and residual moisture encourage the growth of bacteria, so increasing the risk of infection
- Each nasal douche must only be used by a single patient for hygiene reasons.
- Before every use and cleaning wash your hands thoroughly.
- Make absolutely sure you also carry out cleaning, disinfection and drying before using the device for the first time.
- For cleaning and disinfection always use fresh tap water of drinking water quality.
- Make sure all components are dried properly whenever you have performed cleaning or disinfection.
- Do not keep the nasal douche in a damp environment or together with damp objects.

2 PRODUCT DESCRIPTION

2.1 Components

Check that all components of your PARI product are contained in your package. If anything is missing, please notify the dealer from whom you purchased the PARI product immediately.

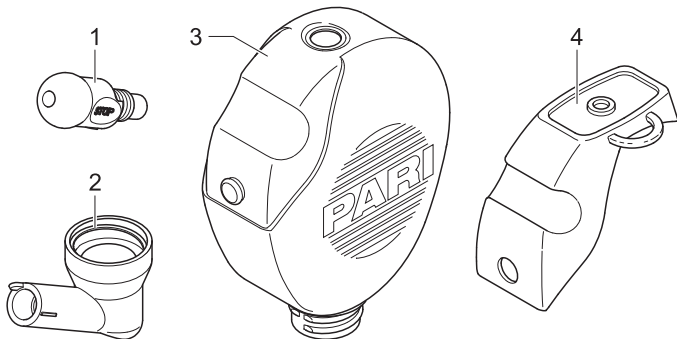

- (1) Nasal insert
- (2) Knee
- (3) Reservoir (250 ml fill volume)
- (4) Valve

2.2 Material information

Polypropylene	Knee, reservoir
Thermoplastic elastomer	Nasal insert, valve

2.3 Intended use

The PARI MONTESOL nasal douche is a medical aid designed for flushing the nasal sinuses. Using the nasal douche moistens the mucous membranes of the nose and cleans the nasal sinuses.

The nasal douche is suitable for use by children aged 3 and older as well as by adults.

Only solutions that have been approved for use as nasal rinses may be used. Follow the instructions for use of the respective nasal rinse.

The nasal douche is used to clean and moisten the nasal sinuses in cases of:

- frequently occurring nasal congestion
- predisposition to cold infections
- dry nose and dried mucus
- very dusty or contaminated atmospheres
- pollen allergy
- chronic inflammations of the nose and nasal sinuses
- following surgical procedures in the area of the nose and nasal cavities (only if your doctor agrees)

2.4 Operating life

Replace the nasal douche after eighteen months at the latest as changes can occur in the material of the product over time.

3 APPLICATION

3.1 Prepare nasal douche

- Attach the valve to the reservoir.

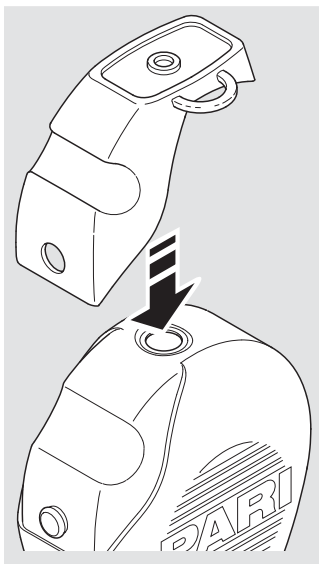

- Place the nasal insert on the knee.
Make sure that the small pin (a) on the knee engages in the hole (b) in the nasal insert.

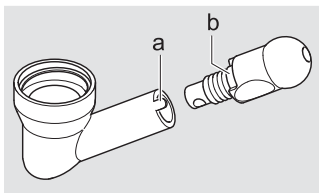

3.2 Fill the nasal douche

In the following, filling the nasal douche for use in conjunction with PARI MONTESOL nasal rinse is described. If you are using a different nasal rinse, fill the nasal douche as instructed in the respective instructions for use.

- Place the nasal douche on the valve.
- Fill the nasal douche with the nasal rinse.
Instructions regarding proper dosage are included in the instructions for use of the nasal rinse you are using.
- Fill the nasal douche with water at body temperature up to the bottom edge of the screw thread.

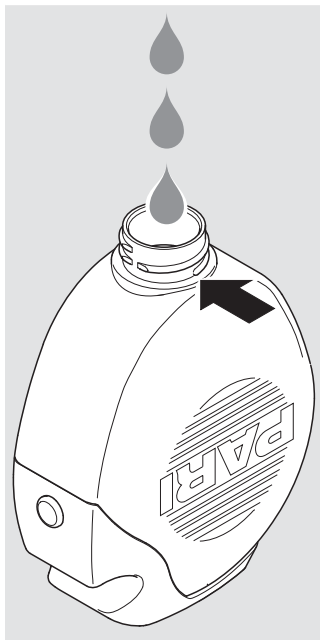

⚠ CAUTION

In order to avoid **danger to health from bacteria-infected water**, the water used must be of drinking water quality and must always be fresh.

In the case of particular diseases, such as cystic fibrosis or immediately following surgical procedures, it may be necessary to use boiled or sterile water.

- Screw the knee onto the reservoir tightly.

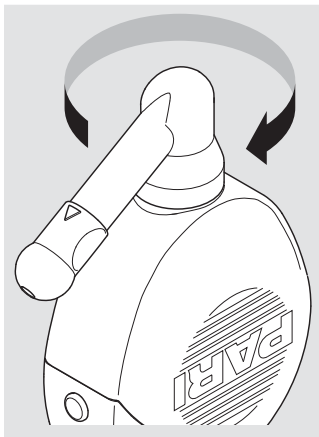

- Twist the nasal insert to the STOP position, to ensure that no liquid can escape yet (the line on the knee points to "STOP").
- Shake the nasal douche back and forth so that the nasal rinse is mixed with the drinking water.

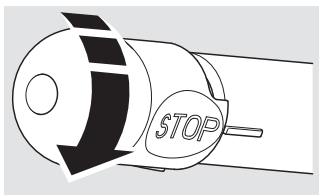

3.3 Perform the nasal rinse

- To rinse the left nostril, hold the nasal douche in your left hand, hold it in your right hand for the right nostril. Rest your index finger on the valve.



- With your free hand, twist the nasal insert to the Rinse position (the line on the knee will point to the triangle).

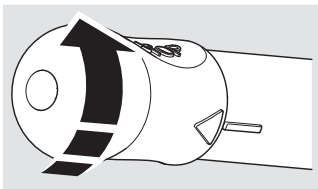

- Bend your head slightly over the basin and open your mouth wide so that your soft palate closes.
- Continue breathing deeply and calmly through your nose.
- Place the nasal insert against your nostril so as to block it completely.
- Tilt your head slightly to one side (in the direction of the nostril that is not currently being treated).

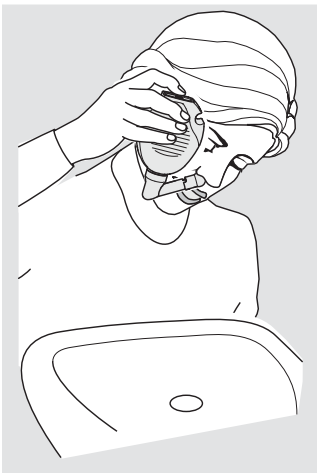

- Press your index finger gently against the nasal douche valve. The nasal rinse will begin. The rinse solution flows in one nostril, through the nasal sinuses and back out of the other nostril.
 - If necessary, you can interrupt the treatment simply by taking your index finger off of the valve.
- i** At the end of rinsing, there will still be a small quantity of the solution left in the bottom of the nasal douche.

3.4 Tips

What should I do if I get rinsing fluid in my eyes and it causes irritation?

Rinse your eyes with abundant fresh water.

What should I do if the rinse solution runs into my throat?

It is almost impossible to prevent small quantities of nasal rinse solution from running down the throat. If you tilt your head slightly forwards and to one side while rinsing, this small quantity will flow quite naturally out of your mouth.

If larger quantities pass into the throat, either your mouth is not open wide enough (so your soft palate is not closed), or the nasal passage on the other side is so congested that the rinse solution cannot flow back. In the first case, remember to open your mouth as wide as possible, and if necessary shift the position of your head slightly. In the second case, stop rinsing and begin by rinsing the other nostril.

4 CLEANING AND DISINFECTION

The PARI MONTESOL nasal douche must be cleaned after each use and disinfected at least once a day.

4.1 Preparation

Dismantle the nasal douche into its individual parts:

- Unscrew the knee from the reservoir.
- Pull the nasal insert off from the knee.
- Remove the valve from the reservoir.

4.2 Cleaning

- Thoroughly clean all components in warm tap water and dish-washing liquid for about 5 minutes. If necessary, use a clean brush to remove loose dirt (the brush must be reserved exclusively for this purpose).
- Rinse all parts thoroughly under warm running water.
- You can remove excess water more quickly by shaking all parts.

4.3 Disinfection

Disinfect the components immediately after cleaning (only parts that have been cleaned can be disinfected effectively).



CAUTION

A damp environment may encourage the growth of bacteria. Therefore, remove all parts from the pot or disinfector as soon as disinfection has finished. Dry the parts. The **risk of infection** is reduced when the parts are dried completely.

In boiling water

- Place all the individual parts in boiling water for at least 5 minutes.

Use a clean pot and fresh drinking water.

- **i** If your water is very hard, scale may be deposited on the plastic parts as a milky coating. This can be prevented by using softened water.

NOTE

Plastic will melt if it comes into contact with the hot base of the pot. Therefore, make sure there is plenty of water in the pot. This way you will avoid **damaging the components**.

Using a standard thermal disinfecter for baby bottles (not a microwave oven)

For effective disinfection, use a disinfecter with a runtime of at least 6 minutes. Regarding disinfection, the duration of the disinfection procedure and the quantity of water required for this, follow the instructions for use of the disinfecter you are using.



CAUTION

Inadequate disinfection encourages the growth of bacteria and thus increases the **risk of infection**. Thorough disinfection has not been completed until the disinfecter automatically switches itself off or the minimum disinfection time specified in the instructions for use of the disinfecter has elapsed. Therefore, do not switch the device off prematurely. Also make sure that the disinfecter is kept clean and check that it is working perfectly regularly.

4.4 Visual inspection

Inspect all product components after each cleaning and disinfection. If any components have been damaged, the whole product must be replaced.

4.5 Drying and storage

- You can remove excess water more quickly by shaking all parts.
- Attach the valve to the reservoir.
- Insert the knee in the hole in the valve.
- Insert the nasal insert in the aperture in the knee.
- Hang the nasal douche up by the strap on the valve to dry.

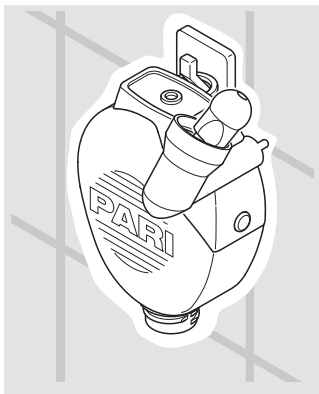

5 MISCELLANEOUS

5.1 Disposal

All product components can be disposed of with domestic waste unless this is prohibited by the disposal regulations prevailing in the respective member countries.

5.2 Contact





For all product information and in the event of defects or questions about usage, please contact our Service Center:

Tel.: +49 (0)8151-279 279 (German-speaking)

+49 (0)8151-279 220 (international)

5.3 Explanation of symbols

The following notices are displayed on the packaging for your PARI MONTESOL nasal douche:

	Manufacturer
	Please follow the instructions for use
	The product satisfies the basic requirements as set forth in Appendix I of Directive 93/42/EEC concerning medical devices.
	Order no.
	Lot no.

Notice d'utilisation

Statut : 2013-01. Sous réserve de modifications techniques.

REMARQUES IMPORTANTES	36
Généralités	36
Informations à propos de la notice d'utilisation	36
Conception des consignes de sécurité	36
Contre-indications et effets secondaires	37
Consignes d'utilisation	37
Hygiène	38
DESCRIPTION DU PRODUIT	39
Étendue de livraison.....	39
Informations matériaux.....	39
Affectation	40
Durée de vie.....	40
UTILISATION	41
Préparation de la douche nasale	41
Remplissage de la douche nasale	42
Réalisation du rinçage nasal	44
Astuces	46
NETTOYAGE ET DÉSINFECTION	47
Préparation.....	47
Nettoyage.....	47
Désinfection	47
Contrôle visuel	49
Séchage et conservation.....	49
DIVERS	50
Élimination.....	50
Contact.....	50
Signification des symboles.....	50

1 REMARQUES IMPORTANTES

1.1 Généralités

Lisez complètement cette notice d'utilisation. Conservez-la soigneusement afin de pouvoir la relire ultérieurement. En cas de non-respect de la notice d'utilisation, il est impossible d'exclure tout dommage corporel ou matériel sur le produit.

En cas de douleurs persistantes ou d'aggravation de la santé, interrompez l'utilisation et contactez immédiatement votre médecin.

1.2 Informations à propos de la notice d'utilisation

Toutes les notices d'utilisation peuvent être téléchargées sur Internet sous www.pari.de/en/products (à la page correspondante du produit) ou être obtenues en version papier sur simple demande auprès de PARI GmbH. **Vérifiez régulièrement si une version plus récente de la notice d'utilisation est disponible.**

1.3 Conception des consignes de sécurité

Les avertissements de sécurité sont classifiés dans cette notice d'utilisation selon différents niveaux de danger :

- Le mot **AVERTISSEMENT** caractérise des dangers qui peuvent entraîner en l'absence de mesures de précaution de graves blessures, voire la mort.
- Le mot **ATTENTION** caractérise des dangers qui peuvent entraîner en l'absence de mesures de précaution des blessures légères à moyennes ou des gênes au niveau de la thérapie.
- Le mot **REMARQUE** caractérise des mesures de précaution générales qui doivent être respectées lors du maniement du produit afin d'éviter des dommages sur le produit.

1.4 Contre-indications et effets secondaires

La douche nasale PARI MONTESOL ne doit pas être utilisée :

- Lorsque la muqueuse nasale est fortement irritée.
- Lorsque des plaies ouvertes existent dans le nez. Dans ce cas, le rinçage amplifierait le saignement.
- Lorsque le voile du palais ne peut pas être fermé, par ex. en raison d'une paralysie.

1.5 Consignes d'utilisation

Utilisez exclusivement des solutions de rinçage qui peuvent être utilisées pour le rinçage nasal. Avant d'utiliser la douche nasale PARI MONTESOL, lisez la notice d'utilisation du rinçage nasal, que vous souhaitez utiliser.

Le produit contient de petites pièces. Les petites pièces peuvent bloquer les voies respiratoires et entraîner un risque d'asphyxie. Veillez à toujours garder le produit hors de portée des bébés et des jeunes enfants.

1.6 Hygiène

Respectez les consignes d'hygiène suivantes :

- Utilisez exclusivement pour le rinçage nasal une douche nasale nettoyée, désinfectée et séchée. Les salissures et l'humidité résiduelle entraînent une croissance de germe, avec en conséquence une augmentation du risque d'infection.
- Chaque douche nasale ne peut être utilisée que par un seul patient pour des raisons d'hygiène.
- Avant chaque utilisation et nettoyage, lavez-vous les mains soigneusement.
- Réalisez le nettoyage, la désinfection et le séchage absolument avant la première utilisation.
- Pour le nettoyage et la désinfection, utilisez toujours de l'eau du robinet fraîche avec la qualité d'eau potable.
- Veillez à un séchage suffisant de toutes les pièces après le nettoyage et la désinfection.
- Ne conservez pas la douche nasale dans un environnement humide ou avec des objets humides.

2 DESCRIPTION DU PRODUIT

2.1 Étendue de livraison

Contrôlez si tous les éléments de votre produit PARI sont bien compris dans l'étendue de la livraison. Si un élément manque, informez immédiatement le détaillant chez qui vous avez obtenu votre produit PARI.

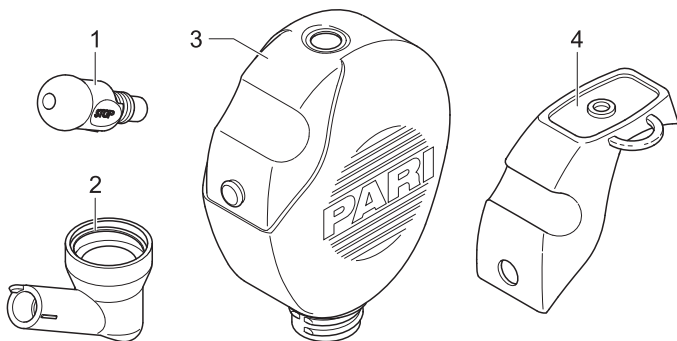

- (1) Embout nasal
- (2) Coude
- (3) Réservoir (volume de remplissage 250 ml)
- (4) Valve

2.2 Informations matériaux

Polypropylène	Coude, réservoir
Élastomère thermoplastique	Embout nasal, valve

2.3 Affectation

La douche nasale PARI MONTESOL est une aide médicale pour rincer la cavité nasale principale. L'utilisation de la douche nasale permet d'humidifier la muqueuse nasale et de nettoyer la cavité nasale.

La douche nasale convient aux enfants à partir de 3 ans et aux adultes.

Seules les solutions homologuées pour le rinçage nasal peuvent être utilisées. Respectez la notice d'utilisation du rinçage nasal correspondant.

La douche nasale sert au nettoyage et à l'humidification de la cavité nasale principale en cas de :

- rhumes fréquents
- tendance aux refroidissements
- nez sec et croûtes
- forte pollution par poussières et salissures
- allergie au pollen
- inflammations chroniques du nez et des sinus
- après des opérations du nez et des sinus (uniquement après consultation du médecin)

2.4 Durée de vie

Remplacez la douche nasale au plus tard au bout d'un an et demi puisque le matériau du produit peut se modifier au fil du temps.

3 UTILISATION

3.1 Préparation de la douche nasale

- Fixez la valve sur le réservoir.

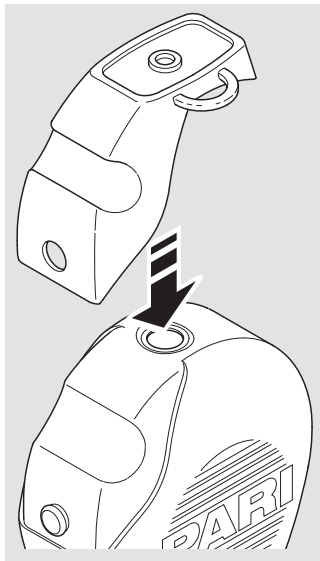

- Montez l'embout nasal sur le coude.
Veillez à ce que le petit tenon (a) du coude s'enclenche dans la partie creuse (b) de l'embout nasal.

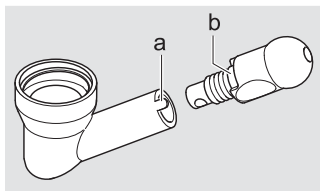

3.2 Remplissage de la douche nasale

Vous trouverez ci-après la description du remplissage de la douche nasale lors de l'utilisation du rinçage nasal PARI MONTESOL. Si vous utilisez un autre rinçage nasal, remplissez la douche nasale conformément aux indications de la notice d'utilisation correspondante.

- Placez la douche nasale sur la valve.
- Versez le rinçage nasal dans la douche nasale.
Relevez le dosage dans la notice d'utilisation du rinçage nasal utilisé.
- Remplissez la douche nasale jusqu'au bord inférieur du filetage à visser avec de l'eau potable à température corporelle.

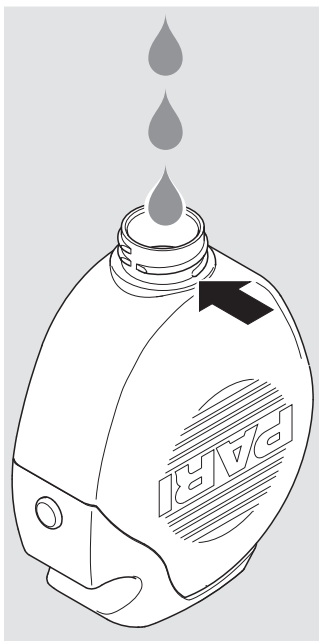

⚠ ATTENTION

Afin d'éviter un **risque pour la santé en danger en raison d'une eau infestée par des germes**, l'eau utilisée doit être de qualité d'eau potable et être toujours fraîche.

Dans certains cas de maladies, comme en cas de fibrose kystique, ou juste après des opérations, il peut être nécessaire d'utiliser de l'eau bouillie ou stérile.

- Vissez le coude sur le réservoir à fond.

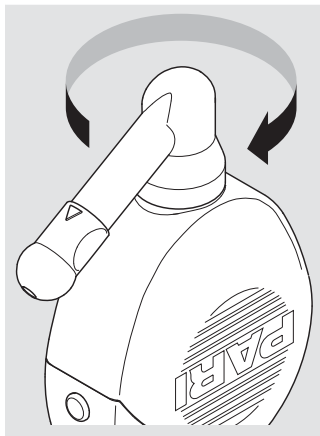

- Tournez l'embout nasal sur la position d'arrêt pour empêcher la sortie de liquide (le trait sur le coude est en face du « STOP »).
- Agitez légèrement la douche nasale pour que le rinçage nasal se mélange à l'eau potable.

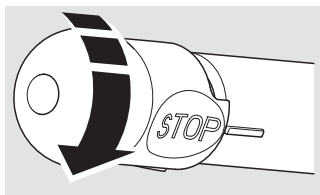

3.3 Réalisation du rinçage nasal

- Pour rincer la narine gauche, prenez la douche nasale dans la main gauche, pour rincer la narine droite, dans la main droite.
Placez l'index sur la valve.



- Tournez avec la main libre l'embout nasal sur la position de rinçage (le trait sur le coude est en face du triangle).

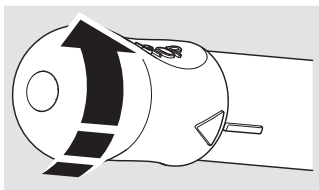

- Inclinez la tête légèrement au-dessus du lavabo et ouvrez grand la bouche pour que le voile du palais soit fermé.
- Inspirez et expirez calmement à travers la bouche.
- Placez l'embout nasal dans la narine de sorte que cette dernière soit entièrement obturée.
- Inclinez légèrement la tête sur le côté (en direction de la narine non traitée).

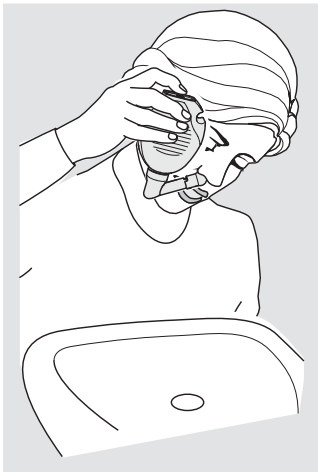

- Appuyez avec l'index légèrement sur la valve de la douche nasale.
Le rinçage nasal commence. La solution de rinçage entre par une narine, passe à travers les fosses nasales et ressort par l'autre narine.
- Interrompez éventuellement l'opération de rinçage en retirant l'index de la valve.

i À la fin du rinçage, une faible quantité résiduelle de la solution se trouve encore dans la douche nasale.

3.4 Astuces

Que faire si le liquide de rinçage parvient dans les yeux et entraîne des irritations ?

Rincez les yeux avec une quantité suffisante d'eau claire.

Que faire si le liquide de rinçage passe dans la gorge ?

De faibles quantités de la solution de rinçage nasal peuvent toujours passer dans le pharynx. Si vous penchez la tête légèrement vers l'avant pendant le rinçage et la maintenez inclinée, cette petite quantité sort d'elle-même de la bouche.

Si de plus grandes quantités passent dans le pharynx, soit la bouche n'est pas suffisamment ouverte (le voile du palais n'est donc pas fermé), soit le passage nasal de l'autre côté est obturé de sorte que la solution de rinçage ne peut pas sortir de ce côté. Dans le premier cas, pensez à ouvrir grand la bouche et modifiez éventuellement légèrement la position de la tête. Dans le dernier cas, interrompez le rinçage et recommencez-le à travers l'autre narine.

4 NETTOYAGE ET DÉSINFECTION

La douche nasale PARI doit être nettoyée après chaque utilisation et être désinfectée au minimum une fois par jour.

4.1 Préparation

Démontez toutes les pièces de la douche nasale :

- Dévissez le coude du réservoir.
- Retirez l'embout nasal du coude.
- Retirez la valve du réservoir.

4.2 Nettoyage

- Nettoyez soigneusement toutes les pièces pendant 5 minutes environ dans de l'eau chaude du robinet avec du produit de vaisselle. En cas de salissure importante, utilisez éventuellement une brosse propre (cette brosse ne peut être utilisée exclusivement qu'à cette fin).
- Rincez toutes les pièces soigneusement sous l'eau courante chaude.
- Vous pouvez accélérer le séchage en secouant toutes les pièces pour faire partir l'eau rapidement.

4.3 Désinfection

Désinfectez toutes les pièces à l'issue du nettoyage (seules les pièces nettoyées peuvent être désinfectées efficacement).

ATTENTION

Un environnement humide favorise la formation de germes. En conséquence, retirez les différentes pièces et les accessoires dès la fin de la désinfection de la casserole ou de l'appareil de désinfection. Séchez les pièces. Un séchage complet réduit le **risque d'infection**.

Dans l'eau bouillante

- Placez toutes les pièces démontées dans l'eau en ébullition durant 5 minutes au minimum.

Utilisez une casserole propre et de l'eau potable fraîche.

I Avec une eau particulièrement dure, du calcaire peut se déposer sur les pièces du nébuliseur et former un dépôt laiteux. Cela peut être évité en utilisant de l'eau adoucie.

REMARQUE

Le plastique fond lorsqu'il est contact avec le fond chaud de la casserole. Veillez à avoir un niveau d'eau suffisant dans la casserole. Vous évitez en conséquence d'endommager les **différentes pièces**.

Avec un appareil de désinfection thermique en usage dans le commerce pour les biberons (pas de micro-ondes)

Pour une désinfection efficace, utilisez un appareil de désinfection thermique pendant 6 minutes au minimum. Pour réaliser la désinfection, connaître la durée de l'opération de désinfection et la quantité d'eau nécessaire, respectez absolument la notice d'utilisation de l'appareil de désinfection utilisé.

ATTENTION

Une désinfection insuffisante favorise la croissance de germes et augmente ainsi le **risque d'infections**. La désinfection est réalisée efficacement uniquement si l'appareil de désinfection s'est coupé automatiquement ou si la durée minimale de désinfection indiquée dans la notice d'utilisation de l'appareil de désinfection est atteinte. Ne coupez en conséquence jamais l'appareil de manière anticipée. Veillez à sa propreté et contrôlez régulièrement sa capacité à fonctionner.

4.4 Contrôle visuel

Contrôlez tous les éléments du produit après chaque nettoyage et désinfection. Si certaines pièces étaient endommagées, le produit complet doit être remplacé.

4.5 Séchage et conservation

- Vous pouvez accélérer le séchage en secouant toutes les pièces pour faire partir l'eau rapidement.
- Fixez la valve sur le réservoir.
- Montez le coude dans la partie creuse sur la valve.
- Placez l'embout nasal dans l'ouverture du coude.
- Pour le séchage, suspendez la douche nasale sur la boucle de la valve.

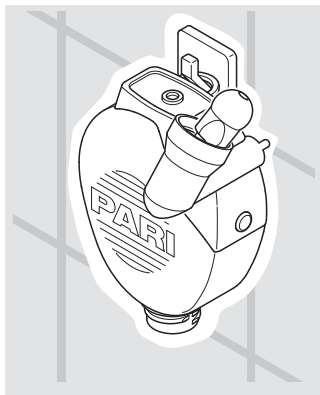

5 DIVERS

5.1 Élimination

Tous les éléments du produit peuvent être éliminés avec les déchets ménagers, à moins qu'il n'existe d'autres règles d'élimination propres aux pays.





5.2 Contact

Pour obtenir des informations sur les produits de tout type, en cas de pannes ou de questions à propos du maniement, veuillez-vous adresser à notre S.A.V. :

Tél. : +49 (0)8151-279 279 (allemand)
+49 (0)8151-279 220 (international)

5.3 Signification des symboles

Les symboles suivants se trouvent sur l'emballage de la douche nasale PARI MONTESOL :

	Fabricant
	Respecter la notice d'utilisation
	Le produit satisfait les exigences principales conformément à l'annexe I de la directive 93/42/CEE sur les produits médicaux.
	Numéro de commande
	Désignation du lot

Istruzioni per l'uso

Ultimo aggiornamento: 2013-01. Con riserva di modifiche tecniche.

INDICAZIONI IMPORTANTI	52
Informazioni generali.....	52
Informazioni sulle istruzioni per l'uso.....	52
Organizzazione delle indicazioni per la sicurezza.....	52
Controindicazioni ed effetti collaterali.....	53
Istruzioni per l'uso	53
Pulizia.....	54
DESCRIZIONE DEL PRODOTTO	55
Confezione.....	55
Informazioni sui materiali	55
Finalità del prodotto.....	56
Durata	56
UTILIZZO	57
Preparazione della doccia nasale	57
Riempimento della doccia nasale	58
Esecuzione del risciacquo nasale	60
Suggerimenti	62
PULIZIA E DISINFEZIONE.....	63
Preparazione.....	63
Pulizia.....	63
Disinfezione.....	63
Controllo visivo.....	65
Asciugatura e conservazione	65
ALTRO	66
Smaltimento	66
Contatti.....	66
Spiegazione dei simboli	66

1 INDICAZIONI IMPORTANTI

1.1 Informazioni generali

Leggere attentamente queste istruzioni per l'uso. Conservarle per un'eventuale consultazione in futuro. In caso di mancata osservanza delle istruzioni per l'uso non sono da escludere lesioni personali o danni al prodotto.

In casi di disturbi persistenti o peggioramento dello stato di salute, interrompere l'utilizzo e contattare immediatamente il proprio medico.

1.2 Informazioni sulle istruzioni per l'uso

Tutte le istruzioni per l'uso sono disponibili per il download in Internet all'indirizzo www.pari.de/en/products (nella relativa pagina del prodotto) e possono essere richieste a PARI GmbH in formato cartaceo. **Verificare regolarmente se è disponibile una versione più recente delle istruzioni per l'uso.**

1.3 Organizzazione delle indicazioni per la sicurezza

In queste istruzioni per l'uso gli avvisi rilevanti per la sicurezza sono suddivisi in diversi livelli di pericolo:

- Con la parola **AVVERTENZA** vengono segnalati pericoli che, in assenza di precauzioni adeguate, possono causare lesioni gravi o addirittura la morte.
- Con la parola **ATTENZIONE** vengono segnalati pericoli che, in assenza di precauzioni adeguate, possono causare lesioni di gravità medio-bassa oppure possono compromettere l'efficacia della terapia.
- Con la parola **NOTA** vengono segnalate precauzioni generiche che possono impedire l'insorgenza di danni materiali, se vengono osservate durante l'utilizzo del prodotto.

1.4 Controindicazioni ed effetti collaterali

La doccia nasale PARI MONTESOL non deve essere utilizzata nei seguenti casi:

- In presenza di mucose nasali molto irritate.
- In presenza di ferite aperte nel naso. In questo caso l'irrigazione farebbe aumentare l'emorragia.
- Quando non è possibile chiudere il palato molle come, ad esempio, a causa di una paralisi.

1.5 Istruzioni per l'uso

Utilizzare esclusivamente soluzioni di lavaggio idonee per doccia nasale. Prima di utilizzare la doccia nasale PARI MONTESOL, leggere le istruzioni per l'uso della soluzione per sciacqui nasali che si desidera usare.

Il prodotto contiene piccole parti. Le piccole parti, se ingoiate, potrebbero bloccare le vie respiratorie e causare un rischio di soffocamento. Pertanto, assicurarsi di tenere il prodotto fuori dalla portata di neonati e bambini piccoli.

1.6 Pulizia

Osservare le seguenti indicazioni igieniche:

- per il risciacquo nasale utilizzare solo una doccia nasale pulita, disinfettata e asciutta. Le impurità e l'umidità residua favoriscono lo sviluppo di germi, aumentando così il rischio di infezione;
- per motivi igienici ogni doccia nasale deve essere utilizzata da un unico paziente;
- prima di ogni utilizzo, lavarsi e pulire a fondo le mani;
- procedere alla pulizia, alla disinfezione e all'asciugatura anche prima del primo utilizzo;
- per la pulizia e la disinfezione, utilizzare sempre acqua di rubinetto corrente (calda) che sia potabile;
- una volta puliti e lavati tutti i componenti, assicurarsi di asciugarli completamente;
- la doccia nasale non deve essere conservata in ambienti umidi né insieme a oggetti umidi.

2 DESCRIZIONE DEL PRODOTTO

2.1 Confezione

Si prega di accertarsi che tutti i componenti del prodotto PARI siano inclusi nella confezione. Qualora mancassero dei componenti, si prega di informare immediatamente il rivenditore presso il quale è stato acquistato il prodotto PARI.

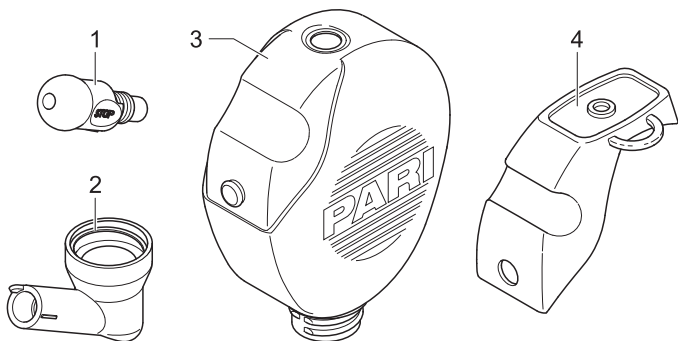

- (1) Oliva nasale
- (2) Elemento angolare
- (3) Serbatoio (volume di riempimento: 250 ml)
- (4) Valvola

2.2 Informazioni sui materiali

Polipropilene	Elemento angolare, serbatoio
Elastomero termoplastico	Oliva nasale, valvola

2.3 Finalità del prodotto

La doccia nasale PARI MONTESOL è un dispositivo medico per la pulizia della cavità nasale principale. Tramite l'utilizzo della doccia nasale, la mucosa e la cavità nasale vengono pulite e idratate.

La doccia nasale è idonea per gli adulti e per i bambini a partire da 3 anni di età.

È necessario usare esclusivamente soluzioni consentite per il risciacquo nasale. Osservare le istruzioni per l'uso del prodotto per risciacquo nasale utilizzato.

La doccia nasale consente la pulizia e l'idratazione della cavità nasale principale nei seguenti casi:

- raffreddori frequenti
- propensione alle malattie da raffreddamento
- naso secco e secrezioni nasali adese
- importante esposizione a polvere e sporcizia
- allergia ai pollini
- infiammazioni croniche del naso e dei seni nasali
- dopo interventi chirurgici nell'area del naso e dei seni nasali (solo dietro consiglio del proprio medico)

2.4 Durata

Sostituire la doccia nasale al massimo dopo 18 mesi, poiché con il tempo il materiale del prodotto può alterarsi.

3 UTILIZZO

3.1 Preparazione della doccia nasale

- Applicare la valvola al serbatoio.

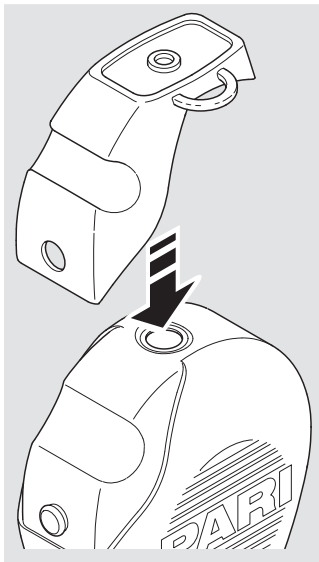

- Inserire l'oliva nasale sull'elemento angolare. Assicurarsi che il piccolo perno (a) dell'elemento angolare si innesti nell'alloggiamento (b) dell'oliva nasale.

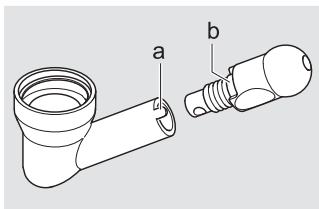

3.2 Riempimento della doccia nasale

Di seguito viene descritta la procedura di riempimento della doccia nasale con il prodotto per risciacquo nasale PARI MONTESOL. Se si utilizza un diverso prodotto per risciacquo nasale, riempire la doccia nasale seguendo le indicazioni nelle relative istruzioni per l'uso.

- Posizionare la doccia nasale sulla valvola.
- Riempire la doccia nasale con il prodotto per risciacquo nasale.
Per il dosaggio corretto, consultare le istruzioni per l'uso del prodotto per risciacquo nasale utilizzato.
- Riempire la doccia nasale di acqua potabile a temperatura corporea fino al bordo inferiore della filettatura.

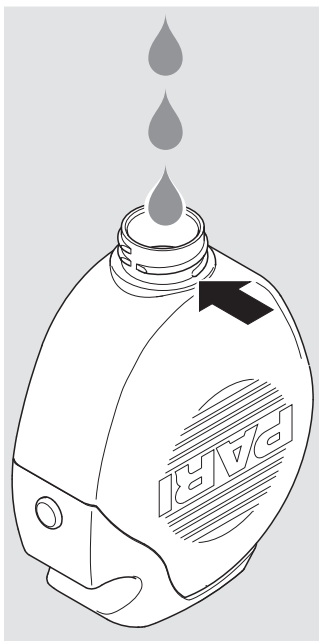

ATTENZIONE

Per evitare un **rischio per la salute causato da acqua infetta**, è necessario usare un'acqua che presenti le qualità dell'acqua potabile e che sia sempre fresca.

In presenza di malattie particolari come, ad esempio, la fibrosi cistica, oppure subito dopo interventi chirurgici può essere necessario utilizzare acqua bollita o sterile.

- Avvitare saldamente l'elemento angolare al serbatoio.

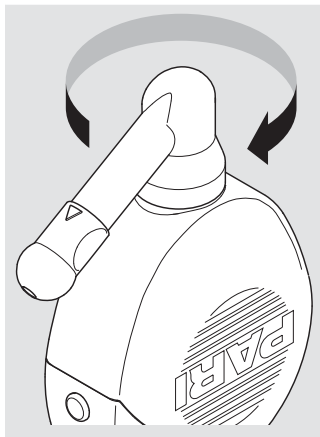

- Ruotare l'oliva nasale nella posizione STOP per impedire la fuoriuscita di liquidi (la linea sull'elemento angolare indica "STOP").
- Agitare leggermente la doccia nasale per miscelare il prodotto per risciacquo nasale con l'acqua potabile.

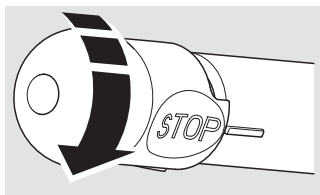

3.3 Esecuzione del risciacquo nasale

- Per risciacquare la narice sinistra, tenere la doccia nasale nella mano sinistra; per risciacquare la narice destra, tenerla nella mano destra. Appoggiare l'indice sulla valvola.



- Con la mano libera ruotare l'oliva nasale in posizione di pulizia (la lineetta sull'elemento angolare indica il triangolo).

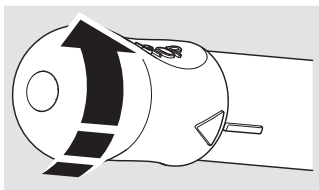

- Inclinare leggermente la testa sul lavandino e aprire completamente la bocca, in modo che il palato molle si chiuda.
- Inspirare ed espirare lentamente con la bocca.
- Inserire l'oliva nasale nella narice in modo che questa venga ben chiusa.
- Inclinare leggermente la testa di lato (in direzione della narice non sottoposta al trattamento).

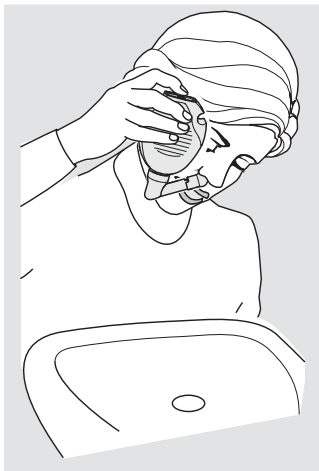

- Con il dito indice premere leggermente la valvola sulla doccia nasale.
Ha inizio il risciacquo nasale. La soluzione di lavaggio entra in una narice, passa attraverso la cavità nasale e fuoriesce dall'altra narice.
- Per interrompere eventualmente la procedura di pulizia, rimuovere l'indice della valvola.

i Al termine della pulizia, nella doccia nasale resta ancora una quantità minima di soluzione residua.

3.4 Suggerimenti

Cosa fare se il liquido di pulizia entra negli occhi e causa irritazioni?

Sciacquare gli occhi con abbondante acqua pulita.

Cosa fare se il liquido di pulizia entra in gola?

Una piccola quantità di soluzione per sciacqui nasali può sempre andare in gola. Se si mantiene la testa leggermente inclinata in avanti e di lato durante la sessione di pulizia, questa piccola quantità esce automaticamente dalla bocca.

Se in gola penetrano quantità maggiori, può darsi che la bocca non sia abbastanza aperta (pertanto il palato molle non è chiuso) oppure la fossa nasale dall'altra parte è così intasata che la soluzione di lavaggio non riesce ad attraversarla. Nel primo caso, aprire la bocca il più possibile ed eventualmente modificare leggermente la posizione della testa. Nel secondo caso, interrompere la sessione di pulizia e iniziarla dall'altra narice.

4 PULIZIA E DISINFEZIONE

Pulire la doccia nasale PARI MONTESOL dopo ogni utilizzo e disinfettarla almeno una volta al giorno.

4.1 Preparazione

Smontare la doccia nasale nei suoi componenti:

- Svitare l'elemento angolare dal serbatoio.
- Estrarre l'oliva nasale dall'elemento angolare.
- Rimuovere la valvola dal serbatoio.

4.2 Pulizia

- Pulire a fondo tutti i componenti per circa 5 minuti utilizzando acqua di rubinetto calda e detersivo. In presenza di sporco resistente utilizzare eventualmente una spazzola pulita, che dovrà essere impiegata esclusivamente per questo scopo.
- Lavare a fondo tutti i componenti utilizzando acqua corrente calda.
- Per accelerare lo sgocciolamento dell'acqua, scuotere tutti i componenti.

4.3 Disinfezione

Dopo la pulizia, disinfettare tutti i componenti (è possibile disinfettare efficacemente solo dei componenti puliti).



ATTENZIONE

Un ambiente umido facilita lo sviluppo di germi. Pertanto, al termine della procedura di disinfezione rimuovere tutti i componenti dalla pentola o dall'apparecchio per la disinfezione. Asciugare tutti i componenti. Un'asciugatura completa riduce il **rischio di infezioni**.

In acqua bollente

- Posizionare tutti i componenti in acqua bollente lasciandoli bollire per almeno 5 minuti.

Utilizzare una pentola pulita e acqua potabile.

I Se il grado di durezza dell'acqua è piuttosto elevato, è possibile che sulle parti in plastica si depositi uno strato bianco di calcare. È possibile evitare il problema con l'utilizzo di acqua addolcita.

NOTA

La plastica si scioglie a contatto con il fondo bollente della pentola. Fare pertanto attenzione al livello di acqua della pentola. In questo modo si eviteranno **danni ai componenti**.

Con un apparecchio per la disinfezione termica dei biberon disponibile in commercio (senza microonde)

Per una disinfezione efficace utilizzare un apparecchio per disinfezione termica e azionarlo per almeno 6 minuti. Per l'esecuzione della disinfezione, la durata della procedura e la quantità di acqua necessaria, attenersi alle istruzioni per l'uso dell'apparecchio per disinfezione utilizzato.

ATTENZIONE

Una disinfezione non sufficiente favorisce la proliferazione di germi e batteri e aumenta in tal modo il **rischio di infezioni**. La disinfezione è efficace solo se l'apparecchio si è spento automaticamente oppure è stato raggiunto il tempo minimo di disinfezione indicato nelle istruzioni per l'uso dell'apparecchio per disinfezione. Pertanto, non spegnere l'apparecchio anticipatamente. Inoltre, assicurarsi che sia pulito e verificarne regolarmente il funzionamento.

4.4 Controllo visivo

Esaminare tutti i componenti del prodotto dopo ogni pulizia e disinfezione. Se uno o più componenti risultassero danneggiati, è necessario sostituire l'intero prodotto.

4.5 Asciugatura e conservazione

- Per accelerare il processo di sgocciolamento, scuotere tutti i componenti.
- Applicare la valvola al serbatoio.
- Inserire l'elemento angolare nell'alloggiamento sulla valvola.
- Appoggiare l'oliva nasale nell'apertura dell'elemento angolare.
- Appendere la doccia nasale per il cappio della valvola per asciugarla.

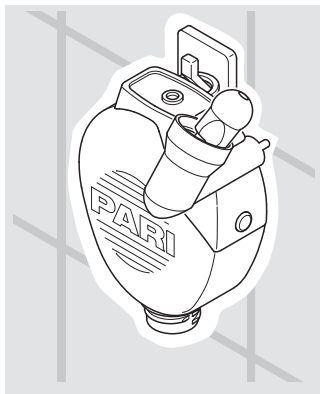

5 ALTRO

5.1 Smaltimento

Tutti i componenti del prodotto possono essere smaltiti con i rifiuti domestici, qualora non siano in vigore norme di smaltimento specifiche per il Paese.

5.2 Contatti





Per informazioni di qualunque tipo sul prodotto, in caso di guasti o per dubbi sull'utilizzo, rivolgersi al nostro centro di assistenza:

Tel.: +49 (0)8151-279 279 (in lingua tedesca)

+49 (0)8151-279 220 (internazionale)

5.3 Spiegazione dei simboli

Sulla confezione della doccia nasale PARI MONTESOL si trovano i seguenti simboli:

	Produttore
	Seguire attentamente le istruzioni
	Il prodotto soddisfa i requisiti fondamentali dell'Allegato I della Direttiva 93/42/CEE sui dispositivi medici.
	N. ordine
	Codice del lotto

Gebruiksaanwijzing

Stand van de informatie: 2013-01. Technische wijzigingen voorbehouden.

BELANGRIJKE AANWIJZINGEN	68
Algemeen	68
Informatie over de gebruiksaanwijzing	68
Vorm van de veiligheidsinstructies	68
Contra-indicaties en bijwerkingen	69
Aanwijzingen voor gebruik	69
Hygiëne	70
PRODUCTBESCHRIJVING	71
Levering	71
Materiaalinformatie.....	71
Gebruiksdoel	72
Levensduur	72
GEBRUIK	73
Neusdouche voorbereiden	73
Neusdouche vullen.....	74
Neusspoeling uitvoeren.....	76
Tips.....	78
REINIGING EN DESINFECTIE	79
Vorbereiding	79
Reiniging	79
Desinfectie	79
Visuele controle.....	81
Drogen en opbergen	81
DIVERSEN	82
Verwijderen	82
Contact.....	82
Verklaring van symbolen	82

1 BELANGRIJKE AANWIJZINGEN

1.1 Algemeen

Lees deze gebruiksaanwijzing volledig door. Bewaar deze zo dat u haar later nog eens kunt naslaan. Als de gebruiksaanwijzing niet in acht wordt genomen, kan letsel of schade aan het product niet worden uitgesloten.

Bij aanhoudende klachten of verslechtering van de gezondheid dient u het gebruik te onderbreken en onmiddellijk contact op te nemen met uw arts.

1.2 Informatie over de gebruiksaanwijzing

Alle gebruiksaanwijzingen kunnen op internet onder www.pari.de/en/products (op de pagina van het betreffende product) worden opgehaald en zijn in gedrukte vorm op aanvraag verkrijgbaar bij PARI GmbH. **Controleer regelmatig of een nieuwere versie van de gebruiksaanwijzing beschikbaar is.**

1.3 Vorm van de veiligheidsinstructies

Veiligheidsrelevante waarschuwingen zijn in deze gebruiksaanwijzing verdeeld in de volgende gevaarsniveaus:

- Met het signaalwoord **WAARSCHUWING** zijn gevaren aangeduid, die zonder voorzorgsmaatregelen tot ernstig letsel of zelfs tot de dood kunnen leiden.
- Met het signaalwoord **VOORZICHTIG** zijn gevaren aangeduid, die zonder voorzorgsmaatregelen tot licht tot matig ernstig letsel kunnen leiden of afbreuk kunnen doen aan de behandeling.
- Met het signaalwoord **AANWIJZING** zijn algemene voorzorgsmaatregelen aangeduid, die bij het gebruik van het product in acht genomen moeten worden om schade aan het product te voorkomen.

1.4 Contra-indicaties en bijwerkingen

De PARI MONTESOL neusdouche mag niet worden gebruikt:

- wanneer het neusslijmvlies sterk geïrriteerd is.
- wanneer er in de neus open wonden zitten. In dat geval zou het spoelen tot extra bloeden leiden.
- wanneer het niet mogelijk is het zacht verhemelte te sluiten, bijv. als gevolg van een verlamming.

1.5 Aanwijzingen voor gebruik

Gebruik uitsluitend spoeloplossingen die voor de neusspoeling mogen worden gebruikt. Lees vóór gebruik van de PARI MONTESOL neusdouche de gebruiksaanwijzing van de neusspoeling die u wilt gebruiken.

Het product bevat kleine onderdelen. Kleine onderdelen kunnen de luchtwegen blokkeren en tot verstikkingsgevaar leiden. Let er daarom op dat u het product steeds buiten bereik van baby's en peuters bewaart.

1.6 Hygiëne

Neem de volgende aanwijzingen aangaande de hygiëne in acht:

- Gebruik voor de neusspoeling alleen een gereinigde, gedesinfecteerde en gedroogde neusdouche. Verontreinigingen en restvocht leiden tot de groei van kiemen, waardoor er een verhoogd infectiegevaar bestaat.
- Elke neusdouche mag om hygiënische redenen maar door één patiënt worden gebruikt.
- Was vóór elk gebruik en elke reiniging grondig uw handen.
- Voer de reiniging, de desinfectie en het drogen beslist ook vóór het eerste gebruik uit.
- Gebruik voor het reinigen en desinfecteren steeds vers leidingwater van drinkwaterkwaliteit.
- Let er na elke reiniging en desinfectie op dat alle onderdelen voldoende drogen.
- Berg de neusdouche niet op in een vochtige omgeving of samen met vochtige voorwerpen.

2 PRODUCTBESCHRIJVING

2.1 Levering

Controleer of alle onderdelen van uw PARI product bij de levering aanwezig zijn. Indien er iets ontbreekt, neem dan onmiddellijk contact op met de distributeur van wie u het PARI product hebt gekocht.

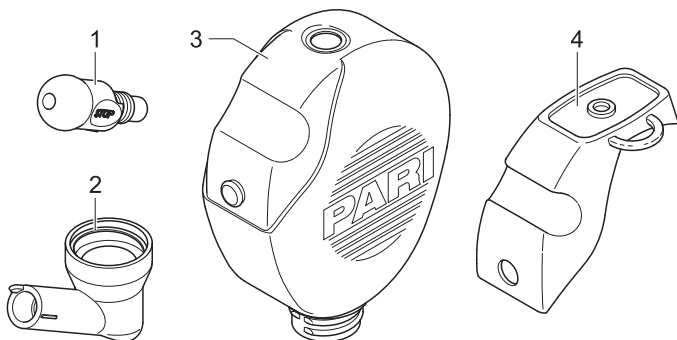

- (1) Neusinsteekstuk
- (2) Hoekstuk
- (3) Tank (250 ml vulvolume)
- (4) Ventiel

2.2 Materiaalinformatie

Polypropyleen	Hoekstuk, tank
Thermoplastisch elastomeer	Neusinsteekstuk, ventiel

2.3 Gebruiksdoel

De PARI MONTESOL neusdouche is een medisch hulpmiddel voor het spoelen van de hoofdholte van de neus. Door het gebruik van de neusdouche wordt het neusslijmvlies bevochtigd en wordt de neusholte gereinigd.

De neusdouche is geschikt voor kinderen vanaf ca. 3 jaar en voor volwassenen.

Er mogen alleen oplossingen worden gebruikt die voor de neusspoeling zijn toegestaan. Neem de gebruiksinformatie van de betreffende neusspoeling in acht.

De neusdouche dient voor de reiniging en bevochtiging van de hoofdholte van de neus bij:

- dikwijls optredend snotteren
- neiging tot verkoudheidsverschijnselen
- droge neus of harde korsten
- sterke belasting met stof en vuil
- pollenallergie
- chronische ontstekingen van de neus en de neusbijholten
- na operatieve ingrepen bij neus en neusbijholten (alleen na overleg met de arts)

2.4 Levensduur

Vervang de neusdouche uiterlijk na 1,5 jaar, omdat het materiaal van het product na verloop van tijd kan veranderen.

3 GEBRUIK

3.1 Neusdouche voorbereiden

- Bevestig het ventiel aan de tank.

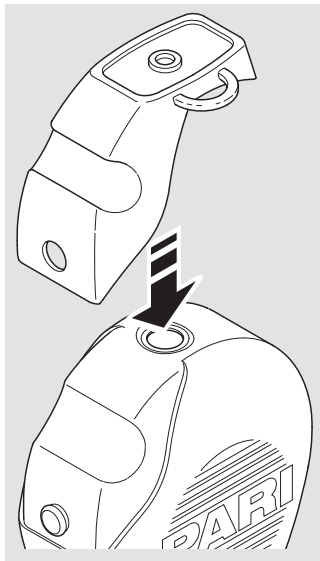

- Steek het neusinsteekstuk op het hoekstuk.
Let erop dat het pennetje (a) van het hoekstuk vastklikt in de uitsparing (b) van het neusinsteekstuk.

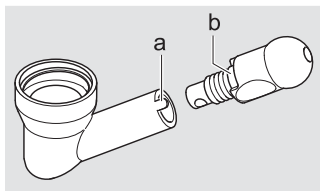

3.2 Neusdouche vullen

Hieronder wordt het vullen van de neusdouche bij gebruik van de PARI MONTESOL neusspoeling beschreven. Vul de neusdouche bij gebruik van een andere neusspoeling volgens de voorschriften in de bijbehorende gebruiksaanwijzing.

- Plaats de neusdouche op het ventiel.
- Doe de neusspoeling in de neusdouche.
Volg voor de dosering de gebruiksaanwijzing van de gebruikte neusspoeling.
- Vul de neusdouche tot de onderrand van het schroefdraad met drinkwater dat op lichaamstemperatuur is.

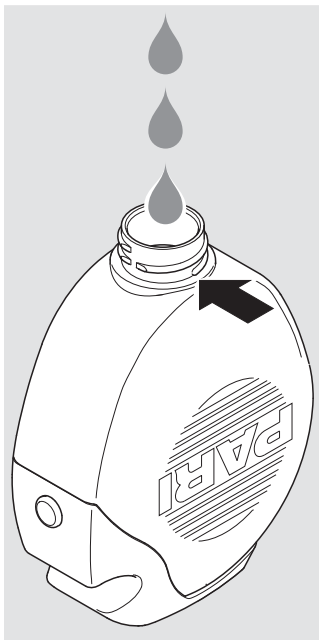

⚠ VOORZICHTIG

Om een **gezondheidsrisico door met kiemen besmet water** te voorkomen moet het gebruikte water van drinkwaterkwaliteit en altijd vers zijn.

Bij bijzondere aandoeningen, bijvoorbeeld cystische fibrose, of onmiddellijk na een heelkundige ingreep kan het vereist zijn gekookt of steriel water te gebruiken.

- Schroef het hoekstuk vast op de tank.

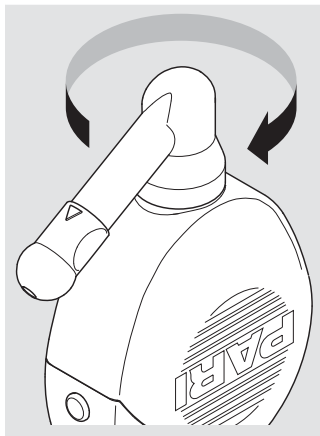

- Draai het neusinsteekstuk in de STOP-positie, zodat er geen vloeistof meer kan uit lopen (de streep op het hoekstuk wijst naar "STOP").
- Draai de neusdouche licht heen en weer om de neusspoeling met het drinkwater te vermengen.

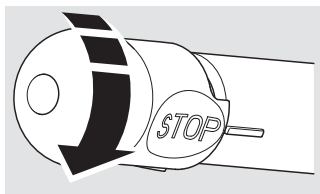

3.3 Neusspoeling uitvoeren

- Houd voor de spoeling van het linker neusgat de neusdouche in de linkerhand en houd voor de spoeling van het rechter neusgat de neusdouche in de rechterhand.
Leg de wijsvinger daarbij op het ventiel.



- Draai met de vrije hand het neusinsteekstuk in de spoelpositie (de streep op het hoekstuk wijst naar de driehoek).

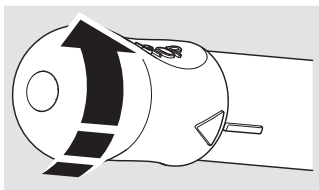

- Houd uw hoofd iets over de wastafel gebogen en doe uw mond ver open, zodat het zacht verhemelte wordt gesloten.
- Adem rustig door de mond in en uit.
- Breng het neusinsteekstuk zo op het neusgat aan dat dit volledig is afgesloten.
- Buig uw hoofd iets opzij (in de richting van het neusgat dat nu geen behandeling ondergaat).

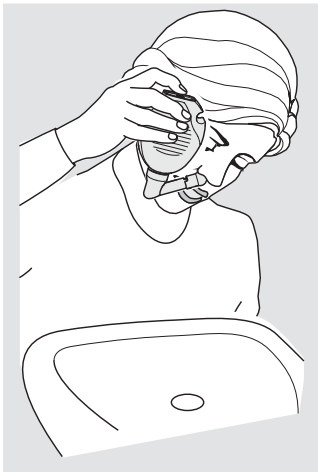

- Druk met uw wijsvinger licht op het ventiel van de neusdouche.
De neusspoeling begint. De spoeloplossing stroomt via het ene neusgat naar binnen, stroomt door de neusholte en komt bij het andere neusgat weer naar buiten.
- Onderbreek het spoelen zo nodig door de wijsvinger van het ventiel te halen.

i Na afloop van de spoeling blijft nog een geringe resthoeveelheid van de oplossing in de neusdouche zitten.

3.4 Tips

Wat te doen wanneer er spoelvloeistof in de ogen is gekomen en dit irritaties veroorzaakt?

Spoel de ogen uit met royaal schoon water.

Wat te doen wanneer de spoelvloeistof in de keelholte loopt?

Er kunnen altijd geringe hoeveelheden neusspoeloplossing in de keelholte lopen. Wanneer u uw hoofd tijdens het spoelen licht voorover gebogen en schuin houdt, loopt deze kleine hoeveelheid vanzelf uit de mond weg.

Als een grotere hoeveelheid in de keelholte komt, is ofwel de mond niet ver genoeg geopend (en daarmee het zacht verhemelte niet gesloten), of is de andere neusgang zodanig verstopt dat de spoeloplossing er niet door weg kan stromen. In het eerste geval dient u uw mond zo ver mogelijk open te sperren en houdt u uw hoofd zo nodig in een iets andere stand. In het tweede geval dient u het spoelen af te breken en het spoelen via het andere neusgat te beginnen.

4 REINIGING EN DESINFECTIE

De PARI MONTESOL neusdouche moet na elk gebruik worden gereinigd en minstens eenmaal per dag worden gedesinfecteerd.

4.1 Voorbereiding

Demonteer de neusdouche:

- Schroef het hoekstuk van de tank af.
- Trek het neusinsteekstuk van het hoekstuk af.
- Haal het ventiel van de tank af.

4.2 Reiniging

- Reinig alle onderdelen ca. 5 minuten lang grondig in warm leidingwater en afwasmiddel. Gebruik bij grove vervuiling indien nodig een schone borstel (deze borstel mag uitsluitend voor dit doel worden gebruikt).
- Spoel alle delen grondig af onder stromend warm water.
- Versnel het afdruipe van het water door met de onderdelen te schudden.

4.3 Desinfectie

Desinfecteer alle onderdelen direct na de reiniging (alleen gereinigde onderdelen kunnen effectief worden gedesinfecteerd).



VOORZICHTIG

Een vochtige omgeving bevordert de groei van kiemen. Haal alle onderdelen daarom onmiddellijk na afloop van de desinfectie uit de kookpan of uit het desinfectieapparaat. Droog de onderdelen. Door ze volledig te laten drogen verkleint u het **infectiegevaar**.

In kokend water

- Leg alle onderdelen minstens 5 minuten in kokend water. Gebruik een schone kookpan en vers drinkwater.

i Bij bijzonder hard water kan zich op de kunststofonderdelen kalk afzetten als een melkachtige laag. Dit kan worden voorkomen door het gebruik van onthard water.

AANWIJZING

Kunststof smelt bij aanraking met de hete bodem van de pan. Zorg daarom voor een voldoende hoeveelheid water in de pan. Daarmee voorkomt u **beschadiging van de onderdelen**.

Met een gangbaar thermisch desinfectieapparaat voor babyflessen (geen magnetron)

Gebruik voor een effectieve desinfectie een thermisch desinfectieapparaat met een werkingstijd van minstens 6 minuten. Voor de uitvoering van de desinfectie, voor de duur van het desinfectieproces en voor de vereiste waterhoeveelheid dient u de gebruiksaanwijzing van het gebruikte desinfectieapparaat in acht te nemen.

VOORZICHTIG

Een onvoldoende desinfectie bevordert de groei van kiemen en verhoogt daarmee het **infectiegevaar**. De desinfectie is pas effectief uitgevoerd wanneer het desinfectieapparaat zichzelf automatisch heeft uitgeschakeld, respectievelijk wanneer de in de gebruiksaanwijzing van het desinfectieapparaat aangegeven minimale desinfectietijd is bereikt. Schakel het apparaat daarom niet voortijdig uit. Zorg er bovendien voor dat het apparaat schoon is en controleer regelmatig of het goed werkt.

4.4 Visuele controle

Controleer alle onderdelen van het product na elke reiniging en desinfectie. Indien onderdelen beschadigd zijn, moet het complete product worden vervangen.

4.5 Drogen en opbergen

- Versnel het afdruipen van het water door met de onderdelen te schudden.
- Bevestig het ventiel aan de tank.
- Steek het hoekstuk in de uitsparing van het ventiel.
- Plaats het neusinsteekstuk in de opening van het hoekstuk.
- Laat de neusdouche aan de lus van het ventiel drogen.

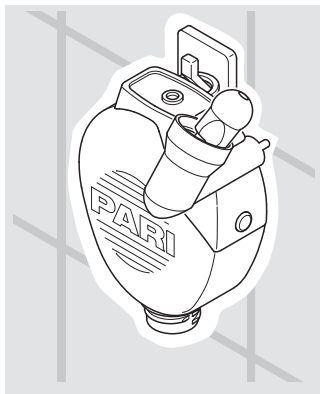

5 DIVERSEN

5.1 Verwijderen

Alle onderdelen van het product kunnen met het huishoudelijk afval worden afgevoerd, indien er geen andere nationale voorschriften voor afvalverwijdering gelden.





5.2 Contact

Voor alle productinformatie, in geval van storing of bij vragen over het gebruik dient u contact op te nemen met ons Service Center:

Tel.: +49 (0)8151-279 279 (Duitstalig)
+49 (0)8151-279 220 (internationaal)

5.3 Verklaring van symbolen

Op de verpakking van de PARI MONTESOL neusdouche bevinden zich de volgende symbolen:

	Fabrikant
	Gebruiksaanwijzing in acht nemen
	Het product voldoet aan de essentiële eisen als bedoeld in Bijlage I van de Richtlijn 93/42/EEG betreffende medische producten.
	Bestelnummer
	Chargeaanduiding

Руководство по эксплуатации

Дата информации: 2013-01.

Изготовитель оставляет за собой право на технические изменения.

ВАЖНЫЕ УКАЗАНИЯ	84
Общая информация.....	84
Информация о руководстве по эксплуатации.....	84
Структура указаний по безопасности.....	84
Противопоказания и побочное действие.....	85
Указания по применению.....	85
Гигиена.....	86
ОПИСАНИЕ ИЗДЕЛИЯ	87
Комплект поставки.....	87
Информация о материалах.....	87
Назначение.....	88
Срок службы.....	88
ИСПОЛЬЗОВАНИЕ	89
Подготовка назального душа.....	89
Заполнение назального душа.....	90
Выполнение промывки носа.....	92
Советы.....	94
ЧИСТКА И ДЕЗИНФЕКЦИЯ	95
Подготовка.....	95
Чистка.....	95
Дезинфекция.....	96
Визуальный контроль.....	97
Сушка и хранение.....	98
ДОПОЛНИТЕЛЬНАЯ ИНФОРМАЦИЯ	99
Утилизация.....	99
Контактная информация.....	99
Пояснения к символам.....	99

1 ВАЖНЫЕ УКАЗАНИЯ

1.1 Общая информация

Следует внимательно прочитать это руководство по эксплуатации. Следует сохранить его для последующего использования. При несоблюдении указаний руководства по эксплуатации возможны получение травм или поломка изделия.

При наличии жалоб или ухудшении состояния здоровья прекратите лечение и немедленно обратитесь к врачу.

1.2 Информация о руководстве по эксплуатации

Все руководства по эксплуатации доступны в Интернете по адресу www.pari.de/produkte (на странице соответствующего продукта) и могут быть получены по запросу в печатном виде у компании PARI GmbH. **Регулярно проверяйте наличие более новой версии руководства по эксплуатации.**

1.3 Структура указаний по безопасности

Предупреждения относительно безопасности в этом руководстве по эксплуатации разделены по уровням опасности:

- Сигнальным словом **ПРЕДУПРЕЖДЕНИЕ** отмечены те опасности, которые без соответствующих мер предосторожности могут привести к тяжелым травмам и даже смерти.
- Сигнальным словом **ОСТОРОЖНО** отмечены те опасности, которые без соответствующих мер предосторожности могут привести к легким и средним травмам или к нарушениям процесса лечения.
- Сигнальным словом **УКАЗАНИЕ** отмечены общие меры предосторожности, которые необходимо соблюдать при использовании изделия во избежание его повреждения.

1.4 Противопоказания и побочное действие

Назальный душ PARI MONTESOL запрещается использовать:

- при сильном раздражении слизистой оболочки носа;
- при наличии открытых ран в носу. В этом случае промывание приведет к усилению кровотечения;
- если невозможно закрыть нёбную занавеску, например, из-за паралича.

1.5 Указания по применению

Используйте только растворы, которые разрешается применять для промывки носа. Перед использованием назального душа PARI MONTESOL прочитайте информацию о применении промывочного раствора для носа, который будет использоваться.

Изделие содержит мелкие детали. Мелкие детали могут блокировать дыхательные пути и привести к опасности удушья. Поэтому необходимо проследить за тем, чтобы данное изделие хранилось в недоступном для младенцев и маленьких детей месте.

1.6 Гигиена

Выполняйте следующие гигиенические указания:

- Используйте для промывки носа только очищенный, продезинфицированный и высушенный назальный душ. Загрязнения и оставшаяся влага ведут к росту микроорганизмов, из-за чего увеличивается опасность инфекции.
- Для обеспечения гигиены каждый назальный душ должен использоваться только одним пациентом.
- Тщательно вымойте руки перед каждым использованием.
- Обязательно выполните чистку, дезинфекцию и сушку также и перед первым использованием.
- Всегда используйте для чистки и дезинфекции свежую водопроводную воду, качество которой соответствует питьевой воде.
- Обеспечьте достаточное просушивание всех отдельных деталей после каждой чистки и дезинфекции.
- Не храните назальный душ во влажном месте или вместе с влажными предметами.

2 ОПИСАНИЕ ИЗДЕЛИЯ

2.1 Комплект поставки

Убедитесь в наличии всех деталей изделия PARI в комплекте поставки. В случае отсутствия каких-либо компонентов следует немедленно обратиться в торговую организацию, в которой было приобретено данное изделие PARI.

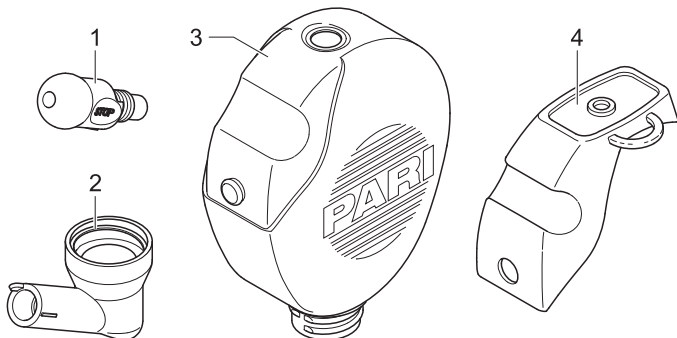

- (1) Носовая олива
- (2) Угловой переходник
- (3) Емкость (объем заполнения 250 мл)
- (4) Клапан

2.2 Информация о материалах

Полипропилен	Угловой переходник, емкость
Термопластичный эластомер	Носовая олива, клапан

2.3 Назначение

Назальный душ PARI MONTESOL является вспомогательным медицинским прибором для промывки главной полости носа. При использовании назального душа происходит увлажнение слизистой оболочки носа и очистка носовой полости.

Назальный душ может использоваться для детей возрастом от примерно 3 лет и взрослых.

Разрешается использовать только растворы, которые разрешены к применению для промывки носа. Необходимо соблюдать указания по применению соответствующего раствора для промывки носа.

Назальный душ предназначен для очистки и увлажнения главной полости носа при:

- частом насморке;
- склонности к простудным заболеваниям;
- сухом носе и твердых струпьях;
- наличии в воздухе большого количества пыли и загрязнений;
- аллергии на пыльцу;
- хронических воспалениях носа и придаточных пазух носа;
- после оперативного вмешательства в области носа и придаточных пазух носа (только после консультации с врачом).

2.4 Срок службы

Назальный душ следует заменить не позднее чем через 1,5 года, так как материал, из которого изготовлено изделие, может со временем изменить свои свойства.

3 ИСПОЛЬЗОВАНИЕ

3.1 Подготовка назального душа

- Закрепите клапан на емкости.

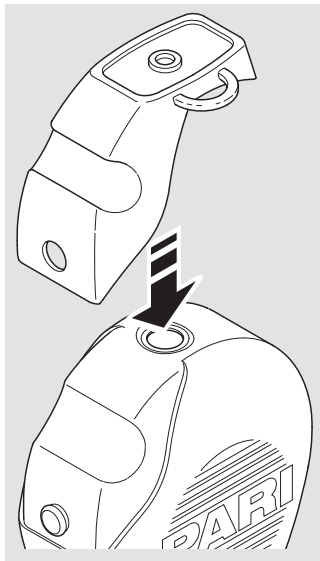

- Установите носовую оливу на угловой переходник. Проследите за тем, чтобы небольшой выступ (a) углового переходника вошел в паз (b) носовой оливы.

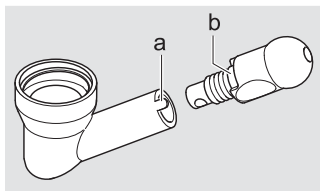

3.2 Заполнение назального душа

Ниже описана процедура заполнения назального душа при использовании промывочного раствора PARI MONTESOL. В случае использования другого промывочного раствора заполните назальный душ согласно указаниям в информации по применению соответствующего раствора.

- Установите назальный душ на клапан.
- Заполните назальный душ раствором для промывки. Воспользуйтесь сведениями о дозировании из информации по применению используемого раствора для промывки.
- Заполните назальный душ до нижнего края резьбы имеющей температуру тела питьевой водой.

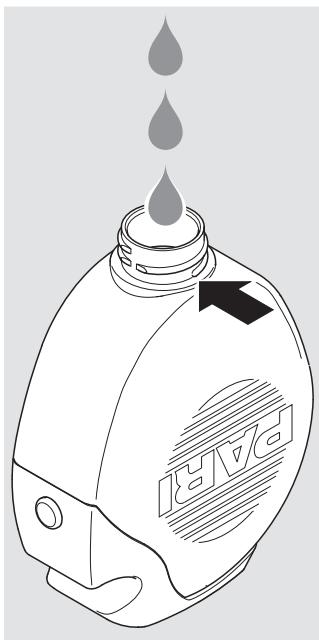

ВНИМАНИЕ

Для предотвращения **опасности для здоровья из-за нестерильной воды** используемая вода всегда должна соответствовать качеству питьевой воды и всегда быть свежей.

В случае особых заболеваний, например, кистозного фиброза или непосредственно после оперативных вмешательств может потребоваться использование кипяченой или стерильной воды.

- Плотно прикрутите угловой переходник к емкости.

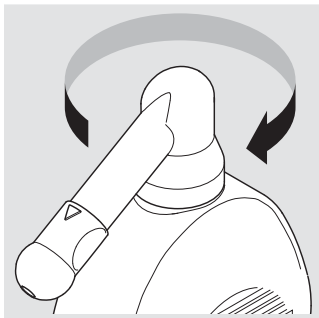

- Поверните носовую оливу в положение STOP, чтобы перекрыть проток для жидкости (риска на угловом переходнике указывает на надпись STOP).
- Осторожно покачайте назальный душ, чтобы раствор для промывки носа перемешался с питьевой водой.

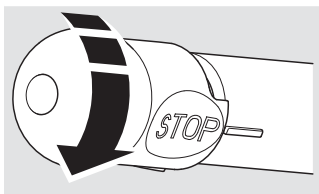

3.3 Выполнение промывки носа

- Для промывки левой ноздри возьмите назальный душ в левую руку, а для промывки правой ноздри — в правую руку. Положите при этом указательный палец на клапан.



- Поверните свободной рукой носовую оливу в положение промывки (риска на угловом переходнике указывает на треугольник).

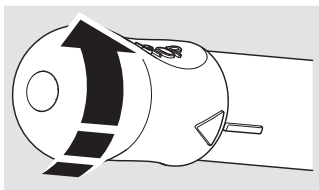

- Немного наклоните голову над раковиной и широко откройте рот, чтобы нёбная занавеска была закрыта.
- Спокойно вдыхайте и выдыхайте через рот.
- Плотно приставьте носовую оливу к ноздре.
- Немного наклоните голову вбок (в сторону ноздри, для которой выполняется промывка).

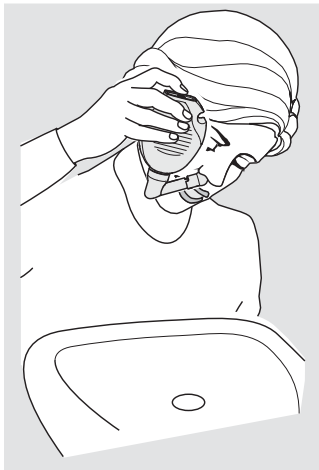

- Нажмите указательным пальцем на клапан назального душа.
Начинается промывка носа. Промывочный раствор поступает в ноздрю, протекает через носовую полость и вытекает из другой ноздри.
- При необходимости прервите промывку, убрав указательный палец с клапана.

i После завершения промывки в назальном душе остается небольшое количество раствора.

3.4 Советы

Что делать, если промывочный раствор попал в глаза и вызвал раздражение?

Промойте глаза большим количеством чистой воды.

Что делать, если промывочный раствор попадает в глотку?

Небольшие количества промывочного раствора всегда могут попадать в глотку. Если во время промывки удерживать голову с небольшим наклоном вперед и вбок, это небольшое количество само вытечет изо рта.

Если в глотку попадает большое количество воды, то либо рот открыт недостаточно широко (и поэтому не закрыта нёбная занавеска), либо носовой ход с другой стороны настолько заложен, что промывочный раствор не может вытечь из него. В первом случае следует как можно шире открыть рот и, возможно, немного изменить положение головы. Во втором случае следует прервать промывку и начать ее через другую ноздрю.

4 ЧИСТКА И ДЕЗИНФЕКЦИЯ

Назальный душ PARI MONTESOL необходимо чистить после каждого применения и дезинфицировать как минимум один раз в день.

4.1 Подготовка

Разберите назальный душ на отдельные детали:

- Открутите угловой переходник от емкости.
- Снимите носовую оливу с углового переходника.
- Снимите клапан с емкости.

4.2 Чистка

- Тщательно промойте все отдельные детали около 5 минут в теплой водопроводной воде с моющим средством. В случае сильного загрязнения при необходимости используйте чистую щетку (эту щетку следует использовать только для данной цели).
- Тщательно промойте все детали под теплой проточной водой.
- Ускорьте удаление капель воды, встряхнув для этого все детали.

4.3 Дезинфекция

После завершения чистки следует продезинфицировать все отдельные детали (эффективная дезинфекция возможна только для очищенных деталей).

ВНИМАНИЕ

Влажная окружающая среда способствует росту микроорганизмов. Поэтому сразу после завершения дезинфекции выньте все детали из кастрюли или прибора для дезинфекции. Просушите детали. Полная просушка уменьшает **опасность инфекции**.

В кипящей воде

- Положите все отдельные детали в кипящую воду на не менее чем 5 минут.

Используйте чистую кастрюлю и свежую питьевую воду.

- **I** В случае особенно жесткой воды на пластмассовых деталях могут появиться отложения извести в виде налета молочного цвета. Для предотвращения этого следует использовать умягченную воду.

Примечание

Пластмасса плавится при контакте с горячим дном кастрюли. Поэтому необходимо проследить за достаточным уровнем воды в кастрюле. Это позволит предотвратить **повреждение отдельных деталей**.

С помощью стандартного температурного прибора для дезинфекции бутылок для младенцев (не в микроволновой печи)

Для эффективной дезинфекции используйте температурный прибор для дезинфекции, время работы которого составляет не менее 6 минут. Для получения информации о выполнении дезинфекции, продолжительности процесса дезинфекции, а также требуемом количестве воды необходимо соблюдать указания руководства по эксплуатации используемого прибора для дезинфекции.



ВНИМАНИЕ

Недостаточная дезинфекция способствует росту микроорганизмов и тем самым увеличивает **опасность инфекции**. Дезинфекция является эффективной только в том случае, если прибор для дезинфекции выключился автоматически или прошло минимальное время дезинфекции, указанное в руководстве по эксплуатации этого прибора. В связи с этим не разрешается преждевременно выключать прибор. Кроме того, следите за чистотой прибора и регулярно проверяйте его работоспособность.

4.4 Визуальный контроль

Проверяйте все составные детали изделия после каждой чистки и дезинфекции. В случае повреждения отдельных деталей следует заменить все изделие.

4.5 Сушка и хранение

- Ускорьте удаление капель воды, встряхнув для этого все детали.
- Закрепите клапан на емкости.
- Вставьте угловой переходник в отверстие на клапане.
- Вставьте носовую оливу в отверстие углового переходника.
- Подвесьте назальный душ для просушки за шланги клапана.

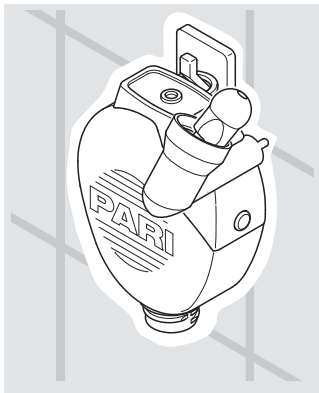

5 ДОПОЛНИТЕЛЬНАЯ ИНФОРМАЦИЯ

5.1 Утилизация

Все составные детали продукта можно утилизировать вместе бытовым мусором, если отсутствуют иные национальные предписания по утилизации.

5.2 Контактная информация





Для получения любой информации об изделии, в случае неполадок или при наличии вопросов по эксплуатации следует обратиться в сервисный центр производителя:

Тел.: +49 (0)8151-279 279 (на немецком языке)

+49 (0)8151-279 220 (международная поддержка)

5.3 Пояснения к символам

На упаковке назального душа PARI MONTESOL имеются следующие символы:

	Производитель
	Соблюдать руководство по эксплуатации
	Данное изделие соответствует основополагающим требованиям согласно Приложению I Директивы 93/42/ЕЕС для медицинских изделий.
	Номер для заказа
	Наименование партии

Spezialisten für effektive Inhalation



PARI GmbH

Moosstrasse 3 • 82319 Starnberg • Germany
Tel.: +49 (0)8151-279 0 • Fax: +49 (0)8151-279 101
E-Mail: info@pari.de • www.pari.de